

ModernTV - aplikace na Android boxech



1. Zapojení Android boxu

Propojte Android box se svým televizním přijímačem pomocí HDMI kabelu.

- Připojte Android box na internet zapojením ethernetového (LAN) kabelu do Wi-Fi routeru (nebo optické jednotky). V případě, že využijete možnosti připojení přes Wi-Fi, tak budete vyzváni k vybrání vaší Wi-Fi sítě (viz bod č. 3).

Doporučení...

- **Lepší kvality i zážitku ze sledování televize dosáhnete při připojení přes ethernetový kabel.** U připojení přes Wi-Fi nemůžeme garantovat kvalitu.

Připojte Android box do elektrické sítě (kabel nejdříve připojte k Android boxu a následně do elektrické zásuvky).

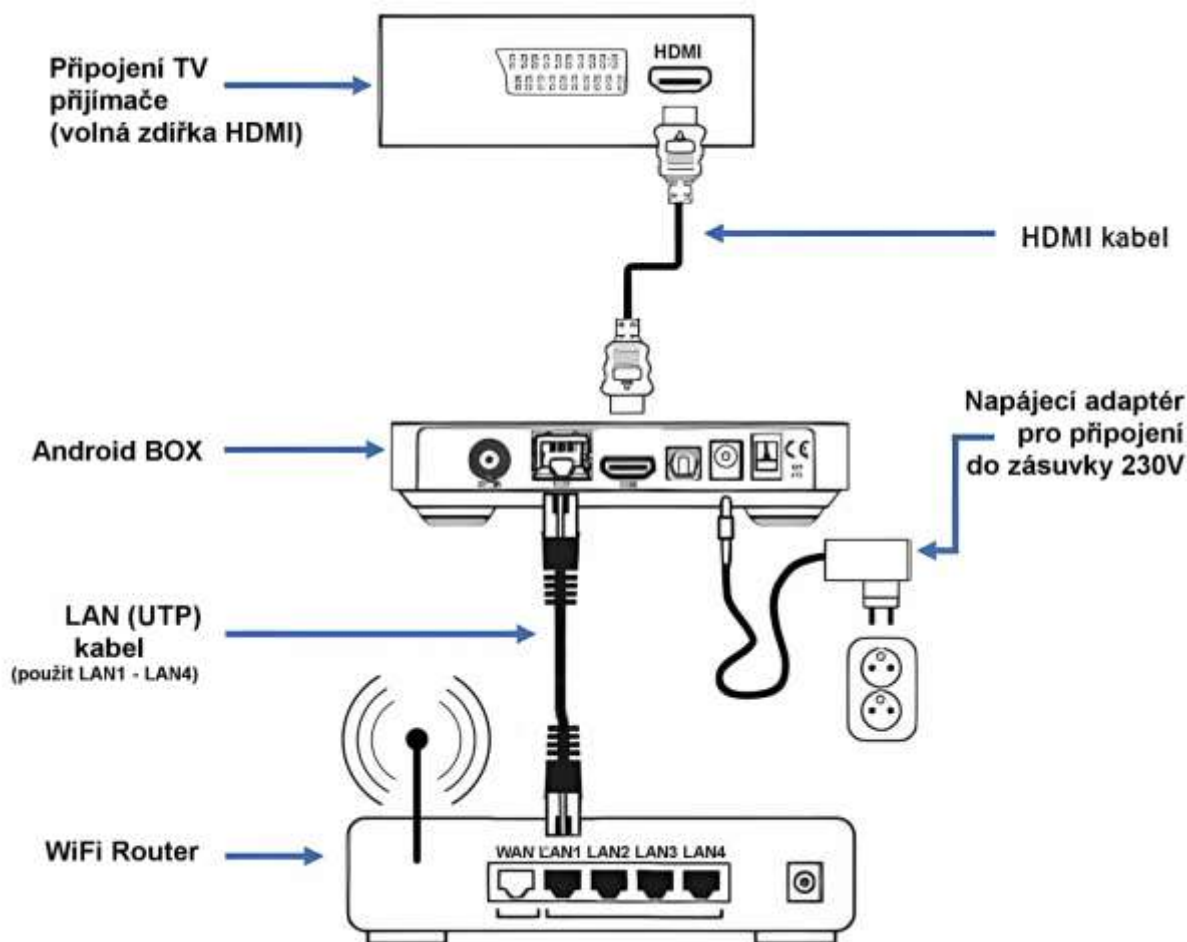

Upozornění: Použijte volný port na routeru LAN1 – LAN4.

Po zapnutí televizního přijímače a Android boxu zvolte na svém přijímači vstup HDMI, který jste použili na připojení Android boxu (výběr vstupu HDMI na svém TV přijímači provedete nejčastěji tlačítkem Source/Input  na dálkovém ovladači).

2. První spuštění Android boxu

Při prvním spuštění je nejprve nutné spárovat box s dálkovým ovladačem.



Následně si zvolíte jazyk pro komunikaci s Android boxem.

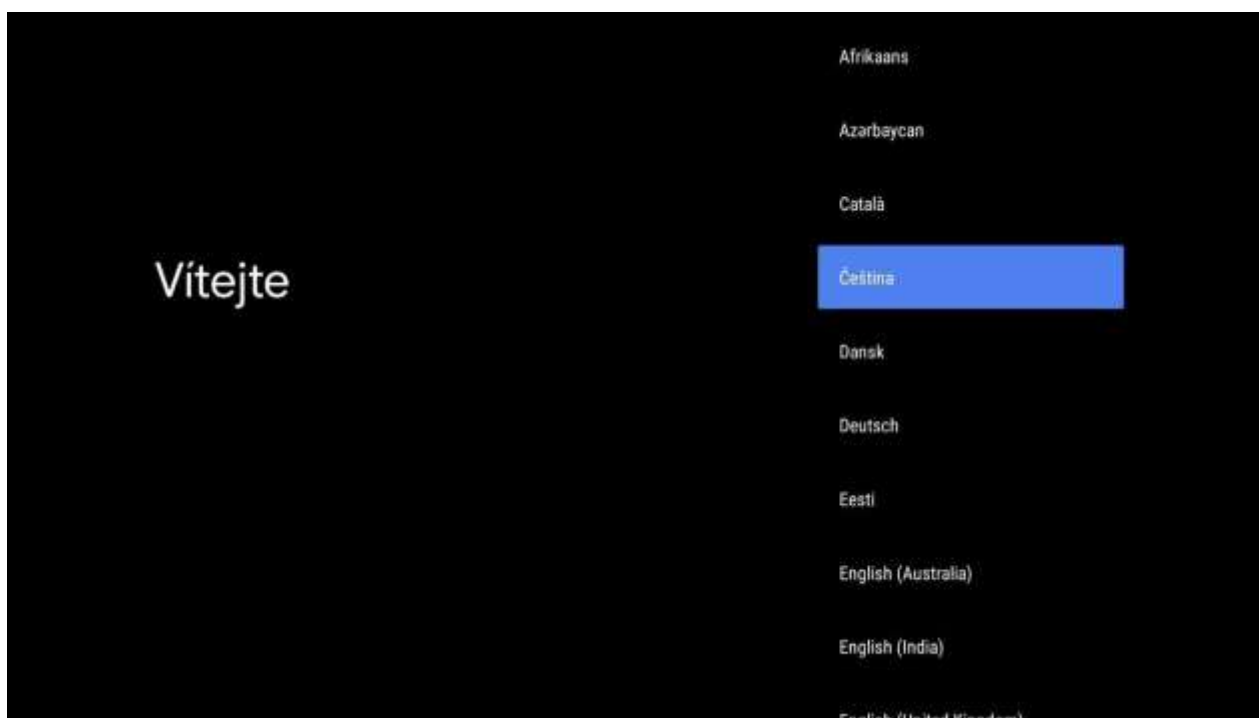

3. Připojení přes Wi-Fi

V případě, že nemáte Android box připojen LAN kabelem k WiFi routeru, ale chcete využít bezdrátové připojení přes Wi-Fi, tak pokračujte podle následujících obrazovek. V opačném případě přejděte na bod č. 4.

Vyberte si název vaší Wi-Fi sítě, ke které chcete váš Android box připojit. Výběr potvrďte tlačítkem OK.

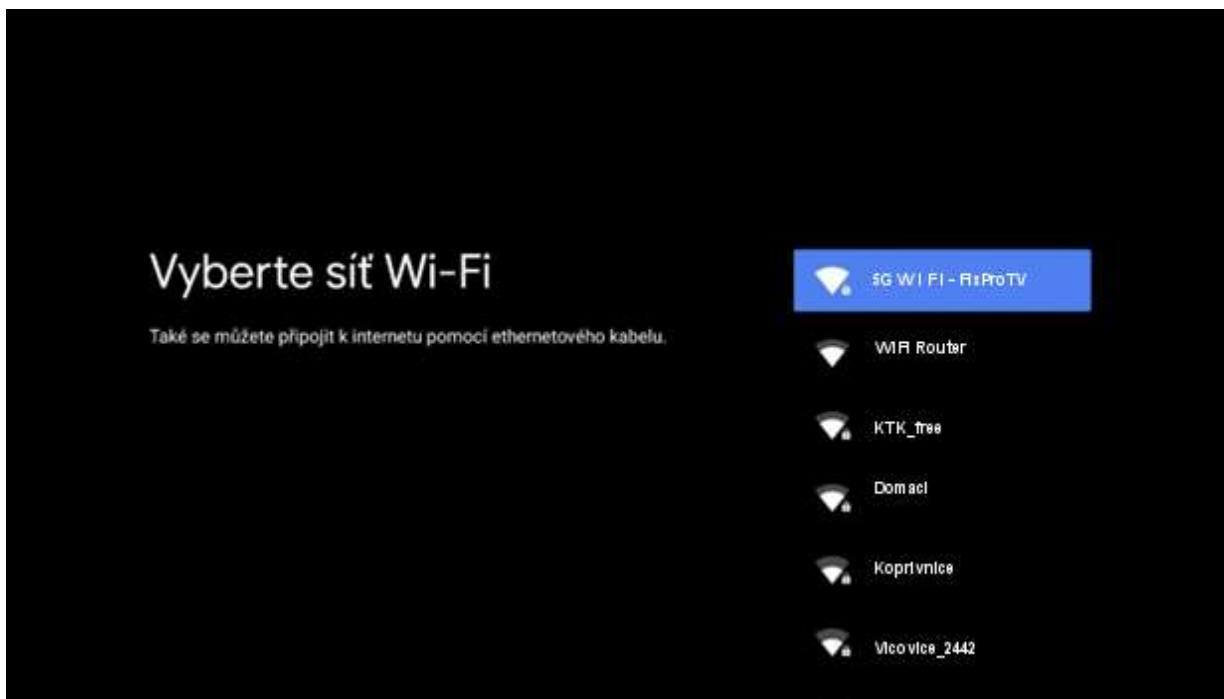

V případě zabezpečené Wi-Fi budete vyzváni k zadání hesla. Vložte heslo k vaší Wi-Fi a pokračujte stisknutím tlačítka OK.

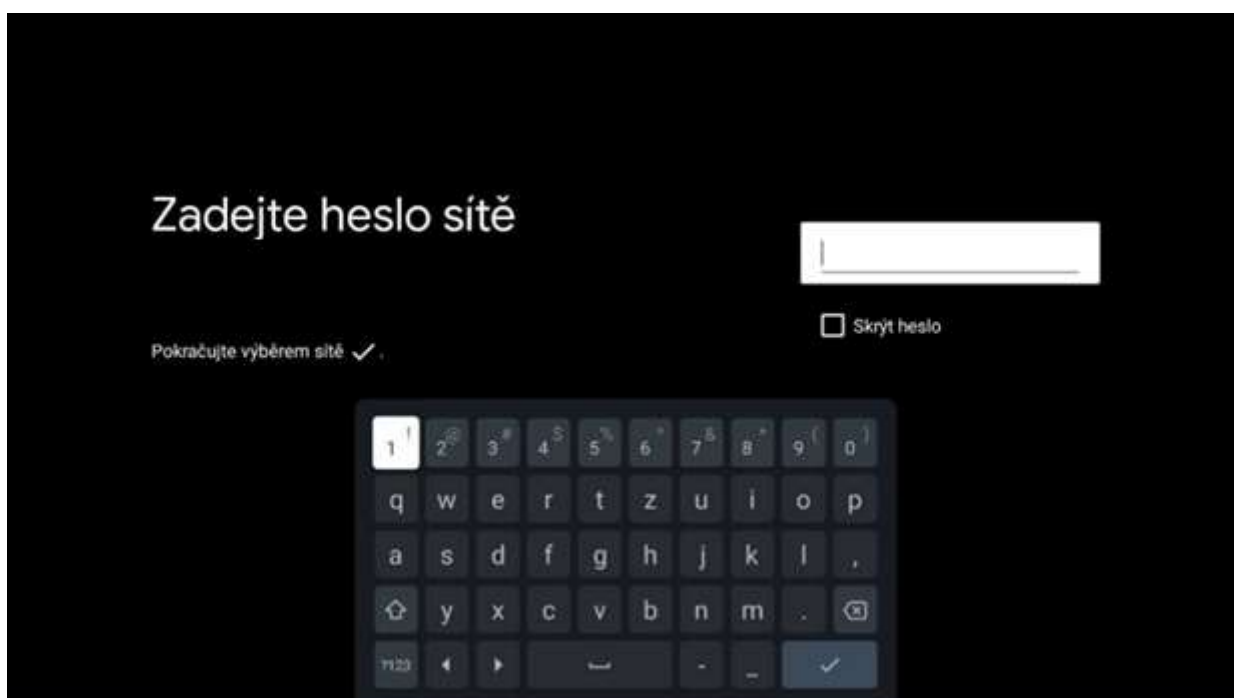

4. Přihlášení ke službám Google

Aby bylo možné váš Android box využít naplno a stáhnout aplikaci ModernTV, musíte se přihlásit ke službám Google. V případě, že ještě nemáte svůj vlastní účet Google, je vhodné si ho před pokračování vytvořit na těchto stránkách <https://accounts.google.com> K jeho založení je lepší použít PC nebo telefon. Po založení Google účtu pokračujte volbou **Přihlásit se**.

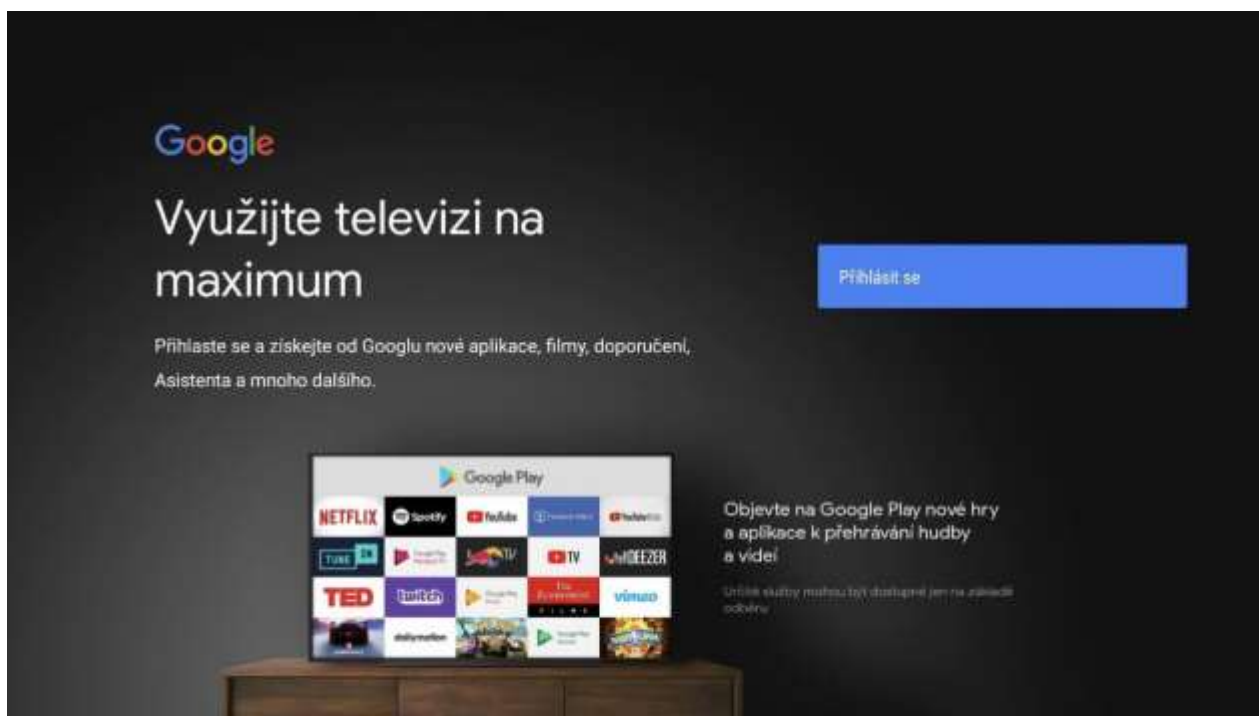

Vyplňte přihlašovací údaje k vašemu Google účtu. (můžete použít stejné přihlašovací údaje jako ve svém mobilu) **Tip:** Připojte USB klávesnici a potřebné údaje pohodlně pište na ni.

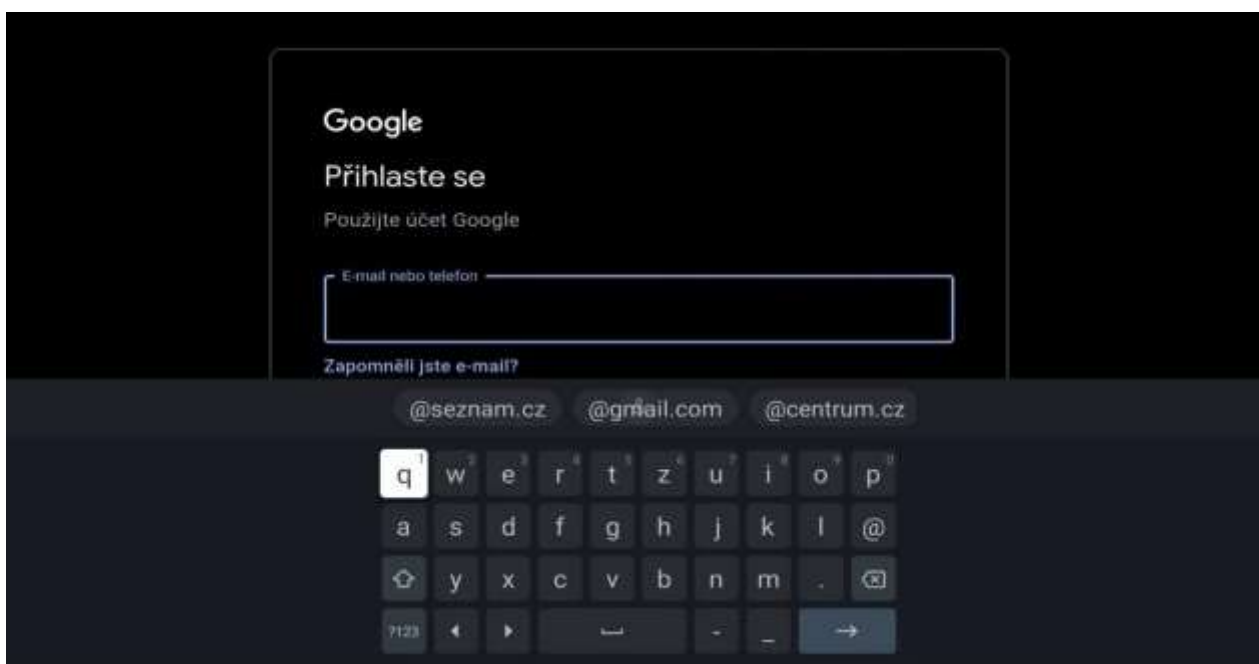

Pro využití Google služeb odsouhlasíte Smluvní podmínky tlačítkem **Přijmout**.

V následujících krocích můžete souhlasit či nesouhlasit s polohou a zpětnou vazbou. Je pouze na vás, jak se rozhodnete.

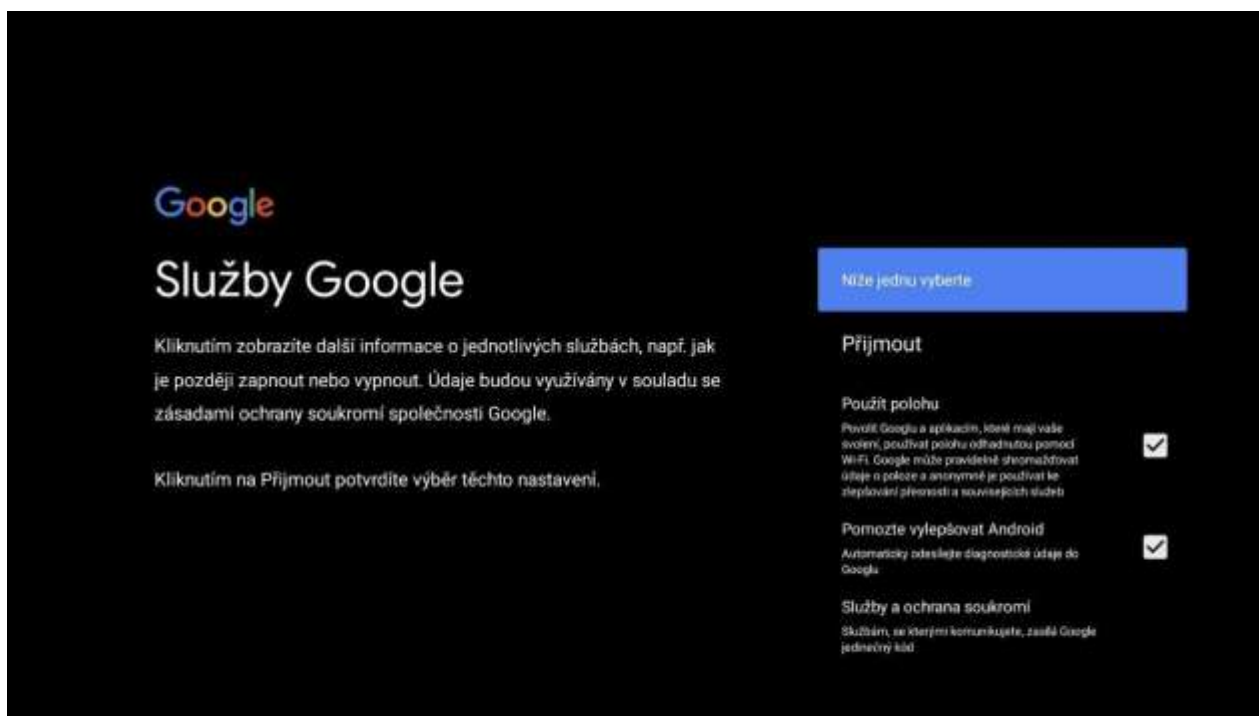

Nyní vyberte název pro váš Android box.

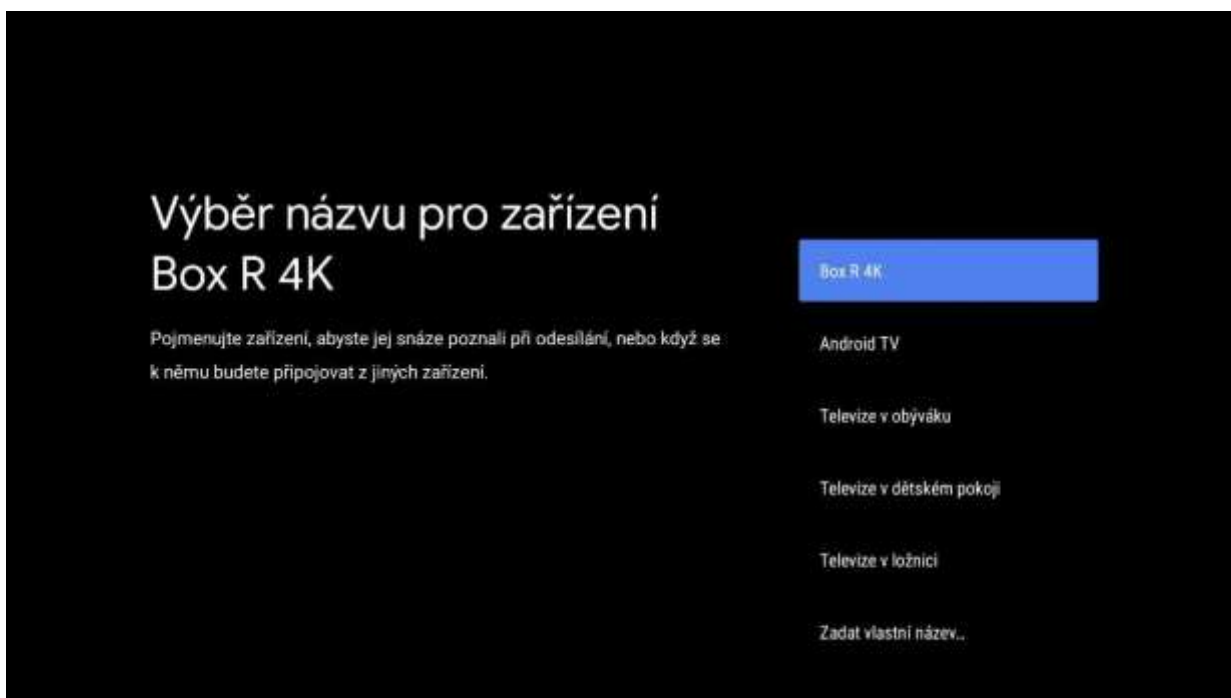

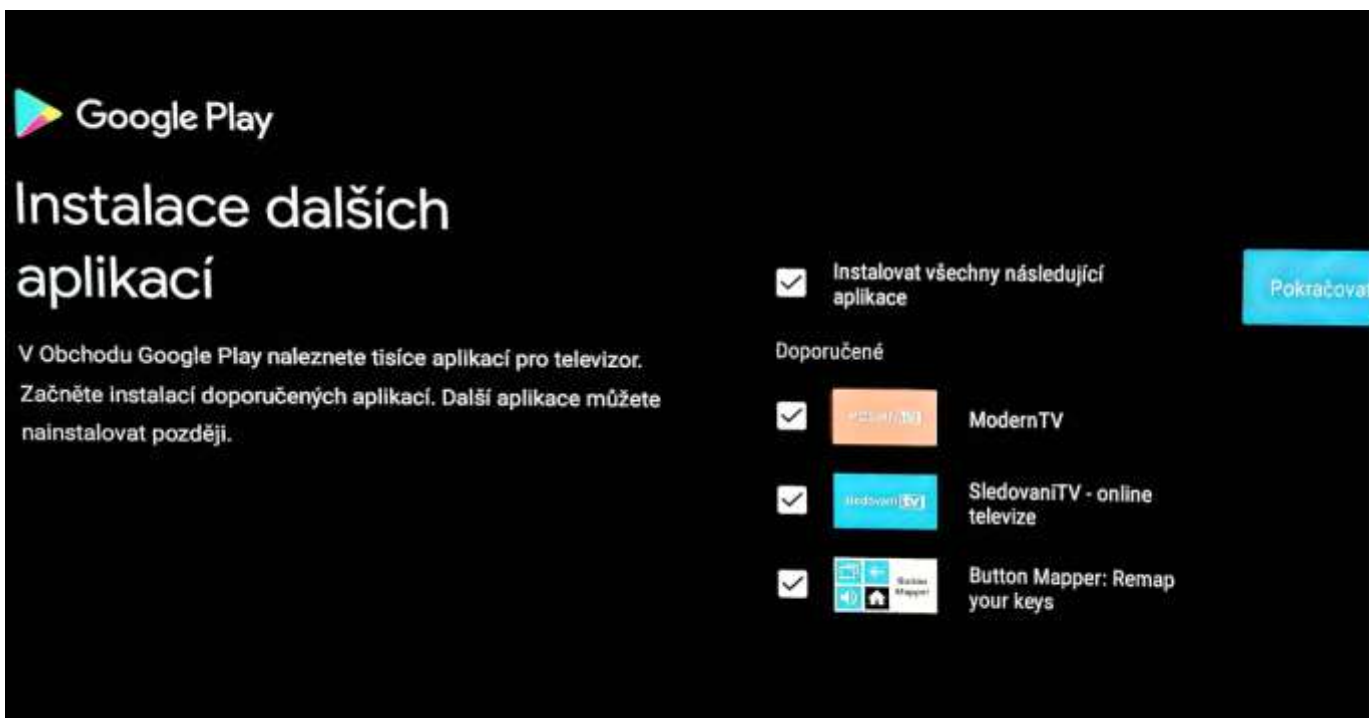

Zvolte si, které aplikace si chcete nechat instalovat a potvrďte tlačítkem **Pokračovat**. Ve chvíli, kdy vám Android box nenabídne aplikaci ModernTV, proved'te instalaci této aplikace později jejím vyhledáním (viz bod č. 5).

Vítá vás průvodce Android TV.

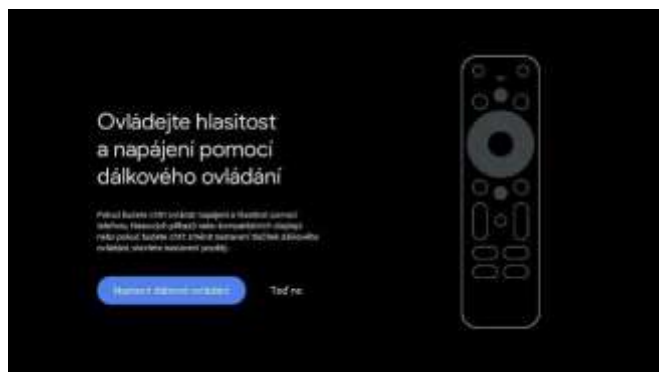
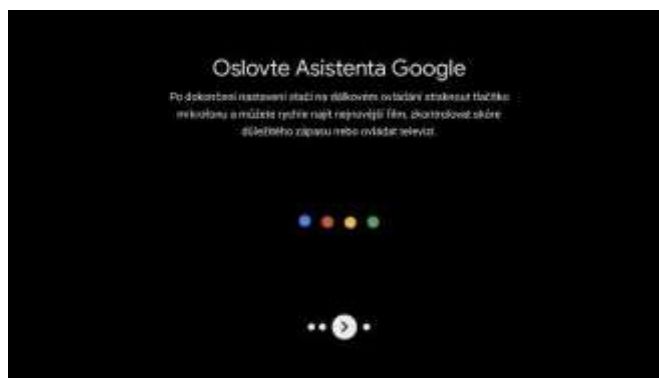
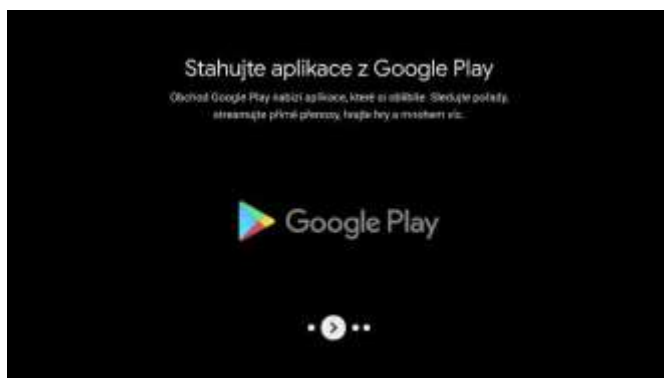

5. Stažení aplikace ModernTV

Po spuštění Android boxu se zobrazí tato úvodní obrazovka.

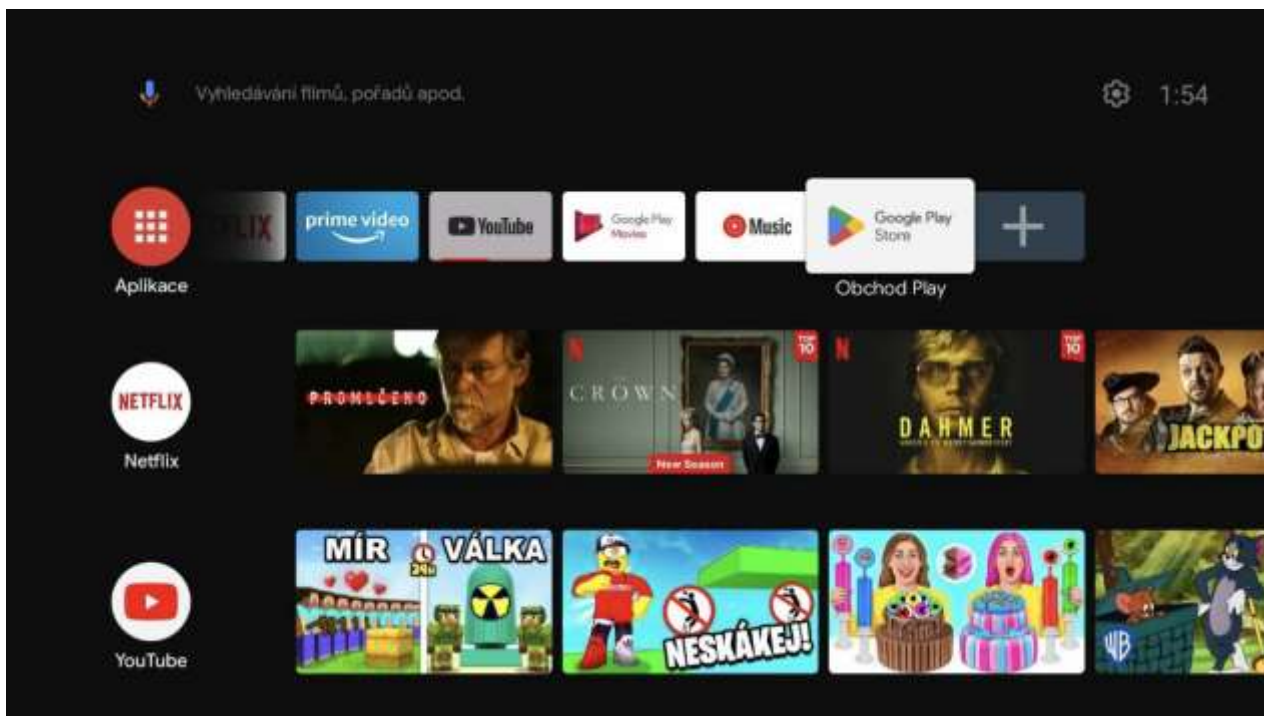

Zvolte aplikaci **Google Play Store** a pomocí lupy zadejte název aplikace ModernTV (již po zadání 3 znaků by se měla zobrazit aplikace ModernTV).

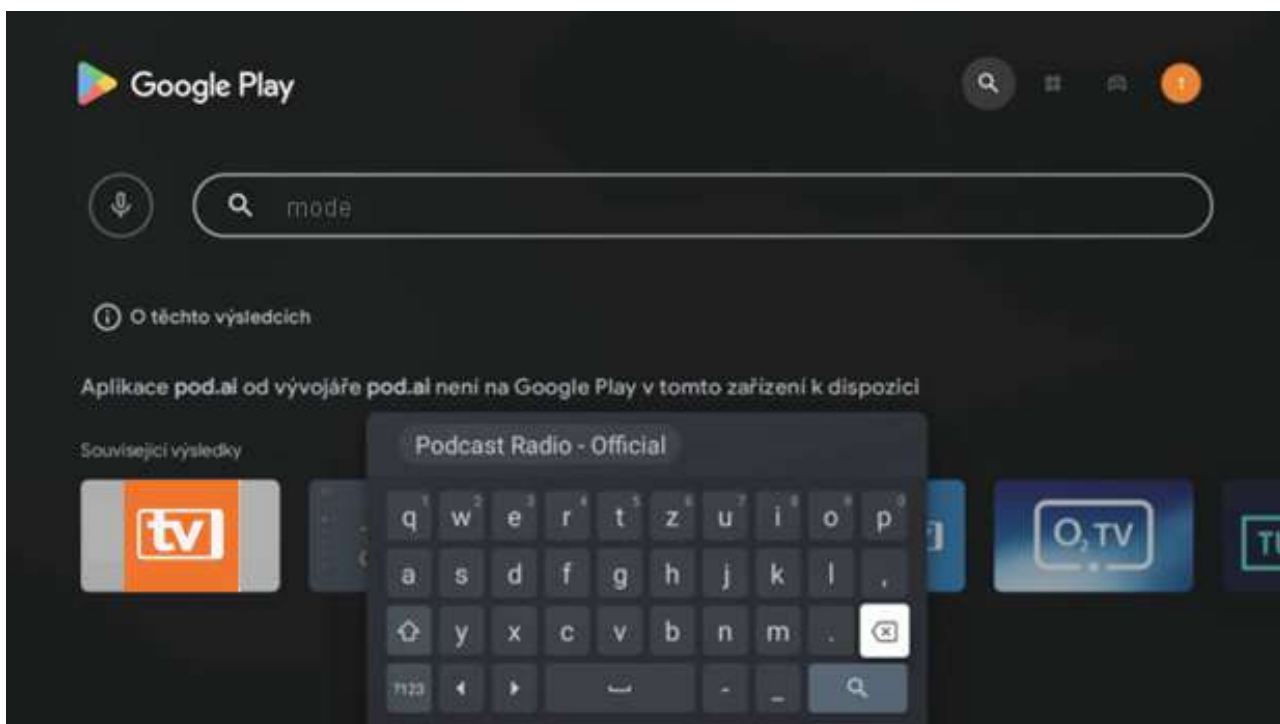

Následně zvolte tlačítko **Instalovat**. Vyčkejte na dokončení instalace aplikace.

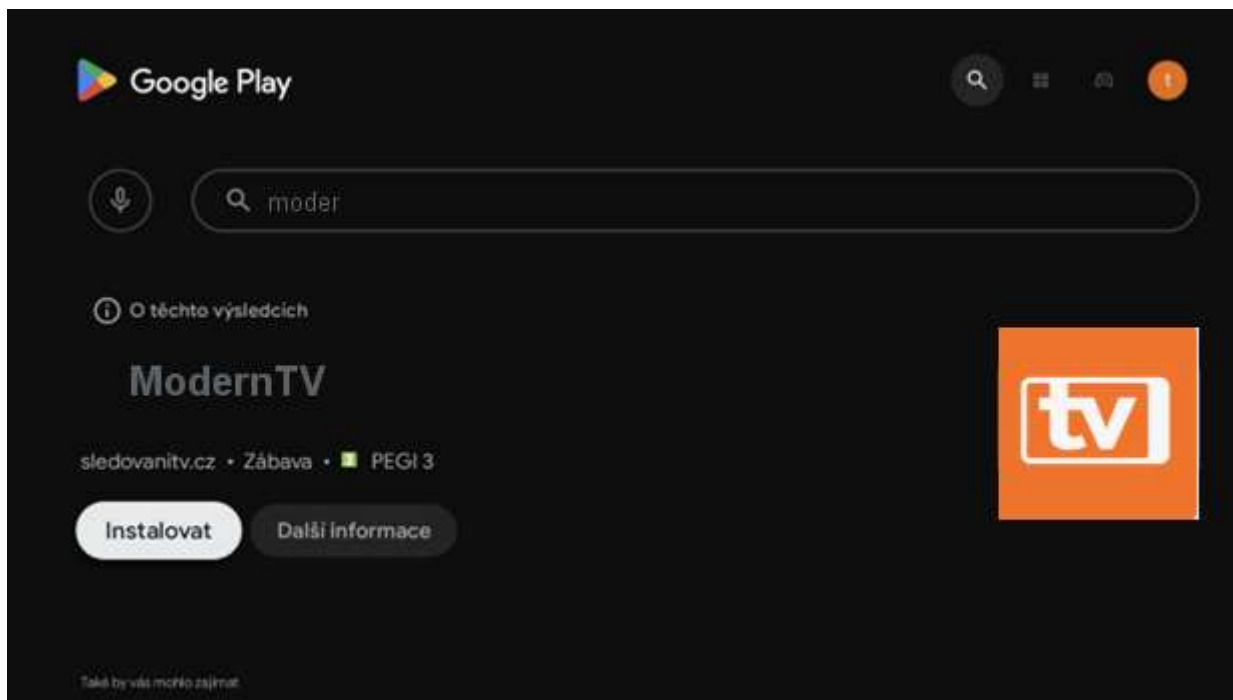

Zařazení aplikace ModernTV do **Oblíbených** provedete stisknutím dlaždice +.

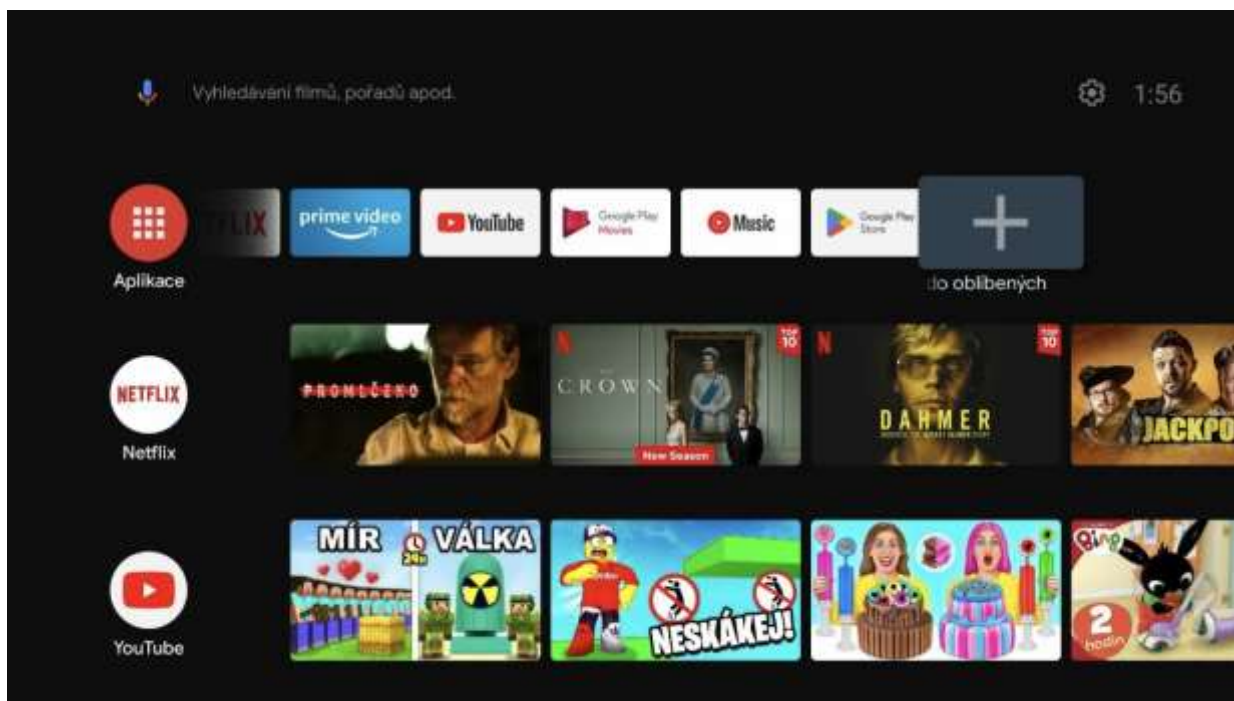

Následně zvolíte aplikaci **ModernTV**.

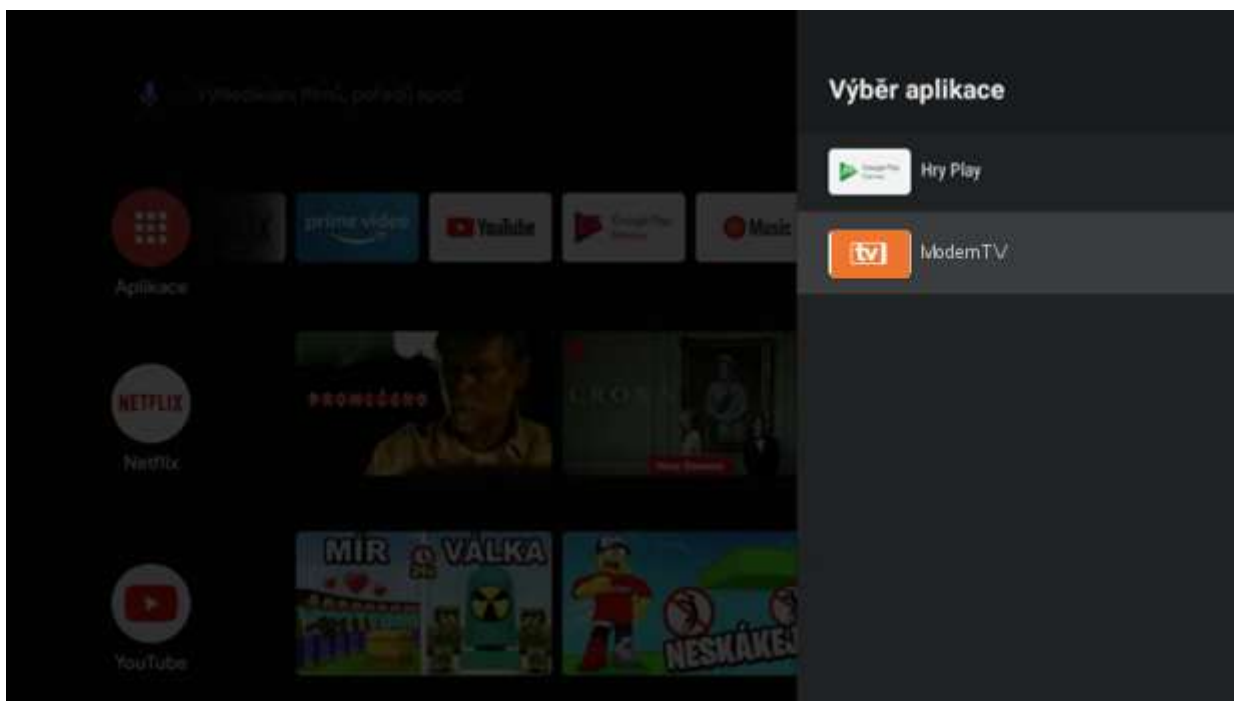

Aplikaci si můžete přesunout i do předních pozic, a to podržením dlaždice ModernTV a kliknutím na volbu **Přesunout**.

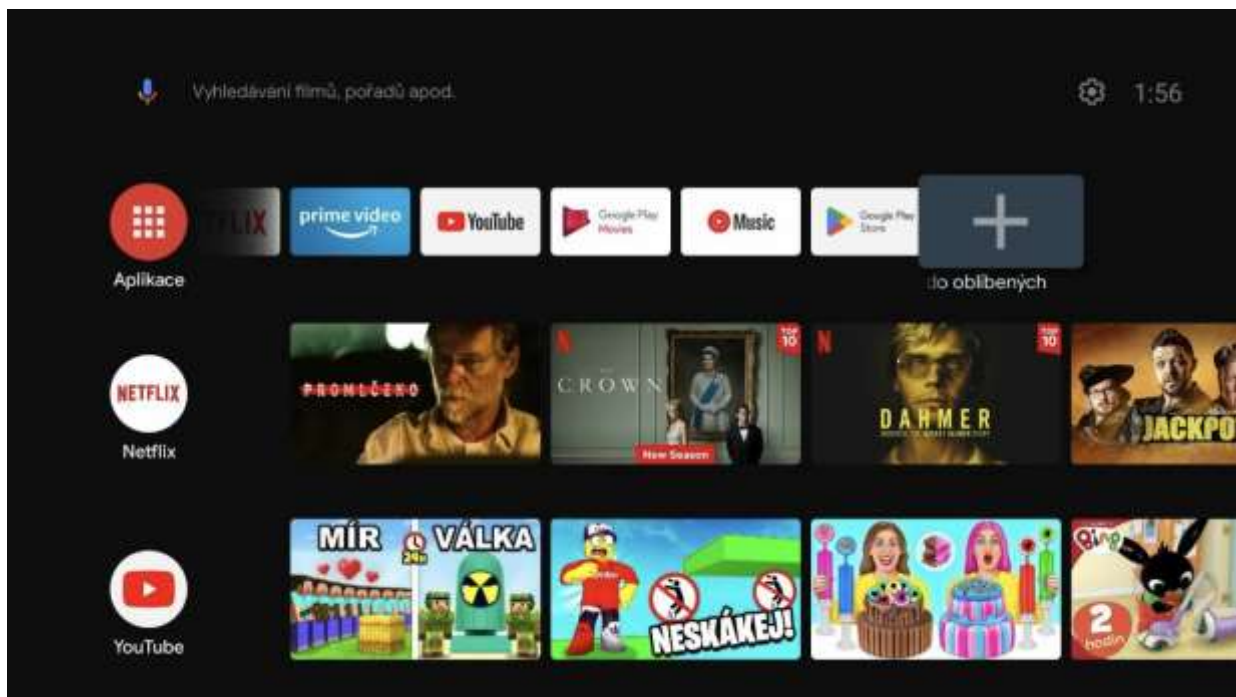

6. Úvodní párování aplikace ModernTV

Po prvním spuštění budete vyzváni k přihlášení do aplikace ModernTV.

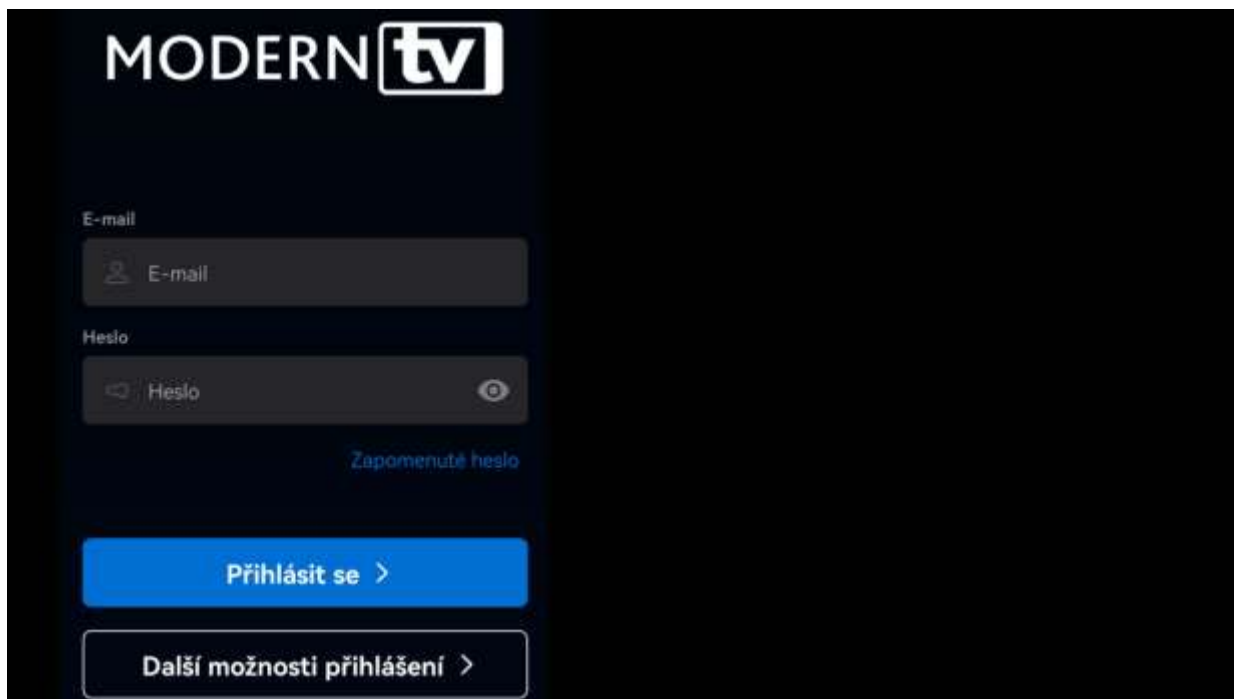

The screenshot shows the ModernTV login interface. At the top left is the logo 'MODERN tv'. Below it are two input fields: 'E-mail' and 'Heslo' (Password). The 'Heslo' field has a toggle icon for visibility. Below the password field is a link 'Zapomenuté heslo'. At the bottom are two buttons: a blue 'Přihlásit se >' button and a white 'Další možnosti přihlášení >' button.

Stisknutím tlačítka **Další možnosti přihlášení** se dostanete do sekce párování aplikace. Pro párování využijete **Párovací kód**, který zadáte na Vašem PC.

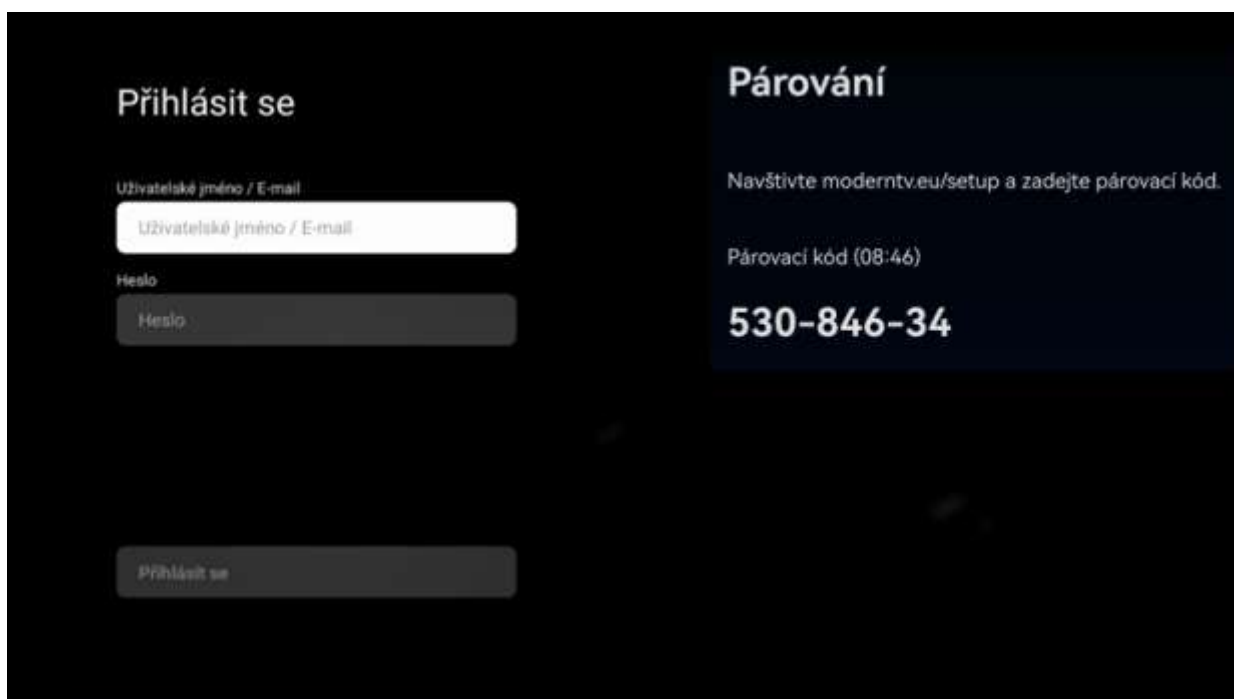

The screenshot shows the pairing screen. On the left is the 'Přihlásit se' section with fields for 'Uživatelské jméno / E-mail' and 'Heslo', and a 'Přihlásit se' button. On the right is the 'Párování' section with instructions: 'Navštivte moderntv.eu/setup a zadejte párovací kód.' and 'Párovací kód (08:46)'. Below this, the pairing code '530-846-34' is displayed in large white text.

Nejdříve se na svém počítači přihlásíte svým jménem a heslem do aplikace ModernTV, kterou si zobrazíte přes Váš prohlížeč na stránce: <https://modern.tv/>
Klikněte na odkaz **Přidat televizi**

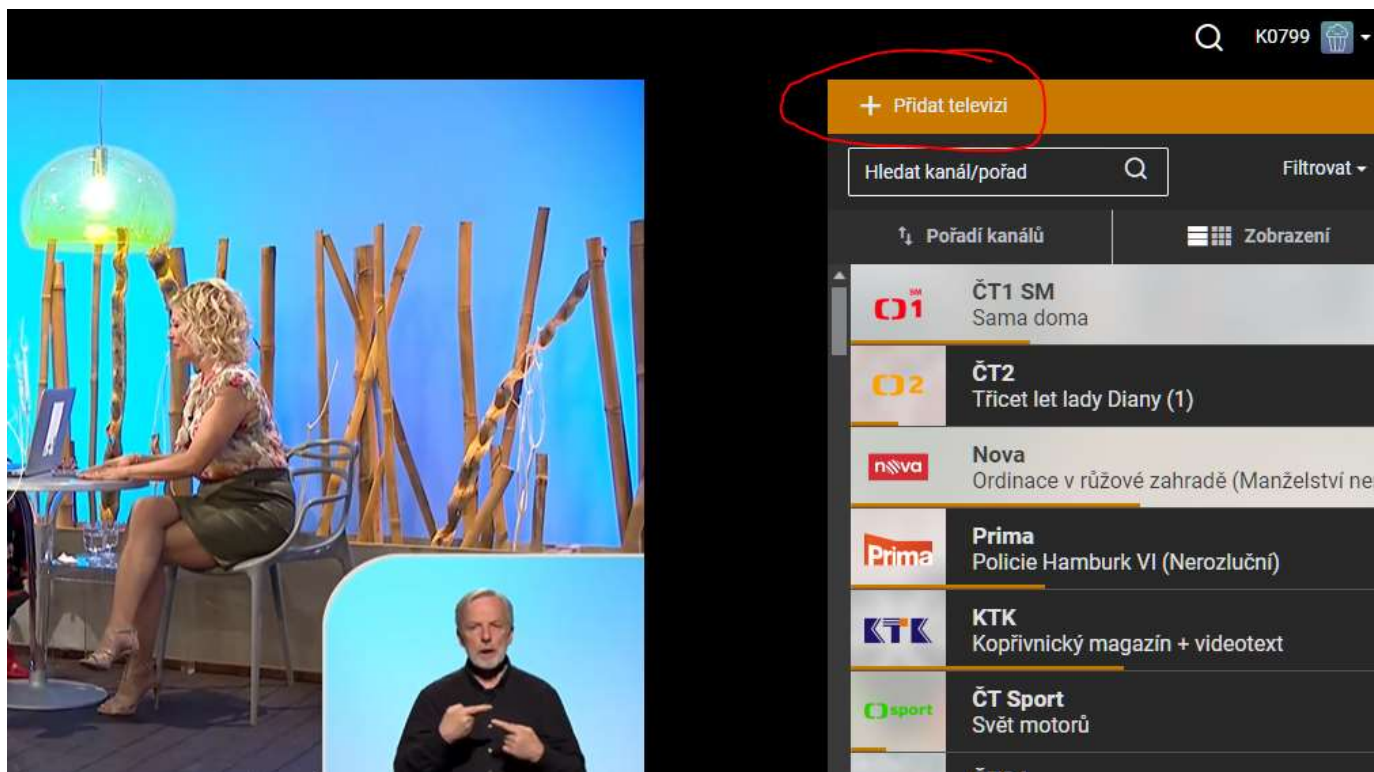

Zde zadejte 8místný „párovací“ kód z Android boxu.

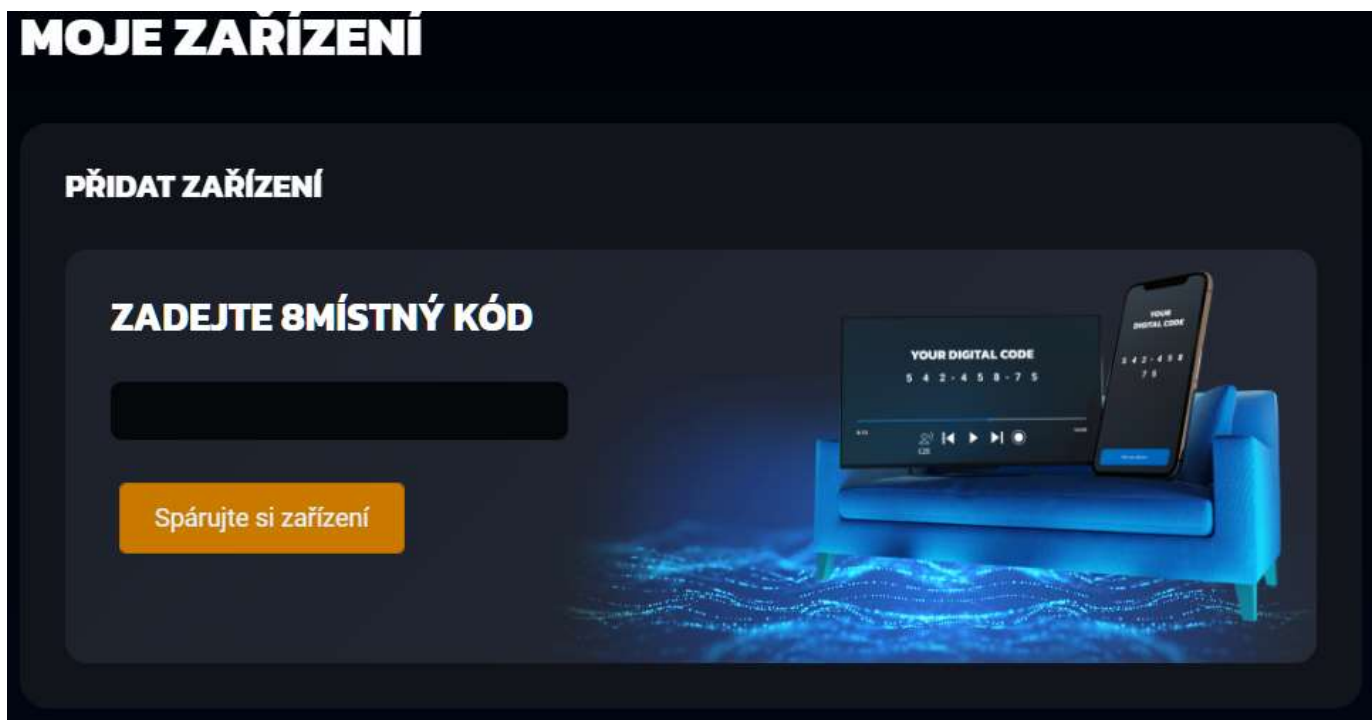

Potvrďte tlačítkem -> **Spárujte si zařízení**

Po úspěšném spárování zařízení se v aplikaci zobrazí obrazovka s volbou profilu. Teď stačí potvrdit již vytvořený profil, případně máte možnost vytvořit další profil s vlastním jménem i řazením programů.

Po výběru profilu se služba FixProTV spustí v aplikaci **ModernTV**.



Zařízení lze i kdykoliv odebrat pomocí ikony odpadkového koše v seznamu spárovaných zařízení vyberete – Zrušit párování.

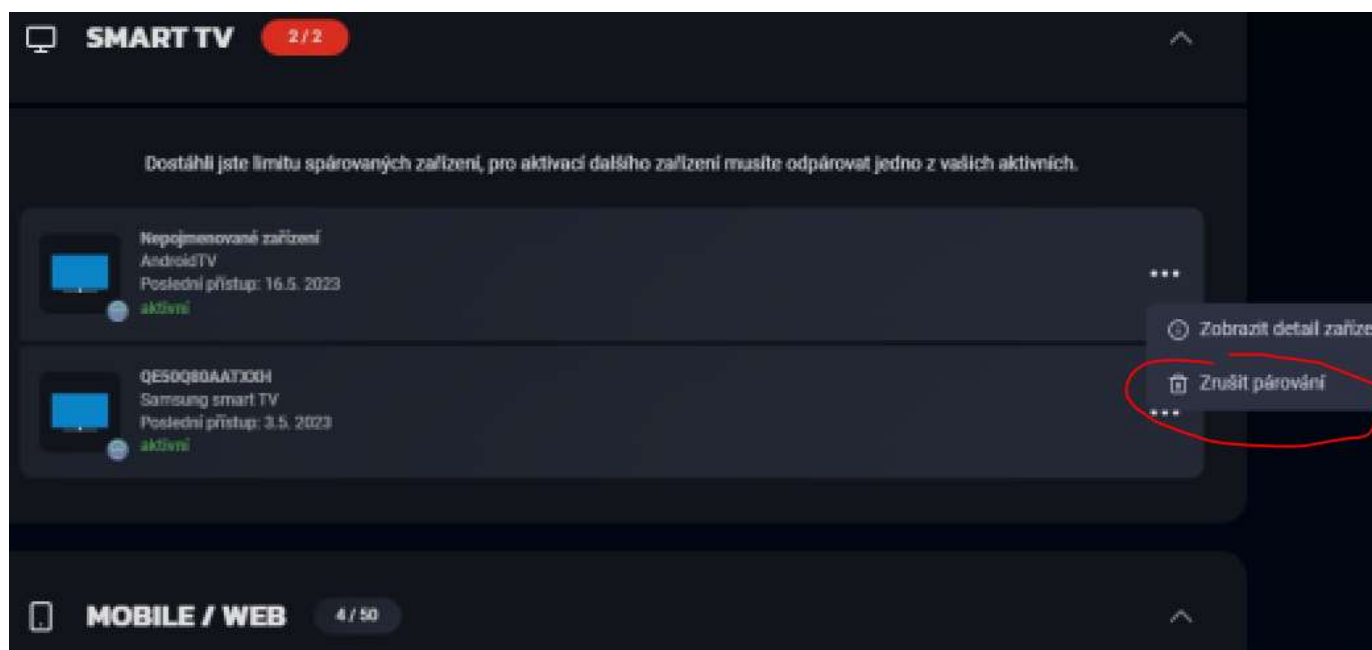

7. Ovládání aplikace ModernTV

Po spuštění aplikace se vám zobrazí hlavní záložka **Domů**, kde vidíte poslední zhlédnuté pořady, oblíbené TV stanice nebo volbu pořadů dle oblíbeného žánru. V sekci se pohybujete pomocí středového tlačítka na dálkovém ovladači.

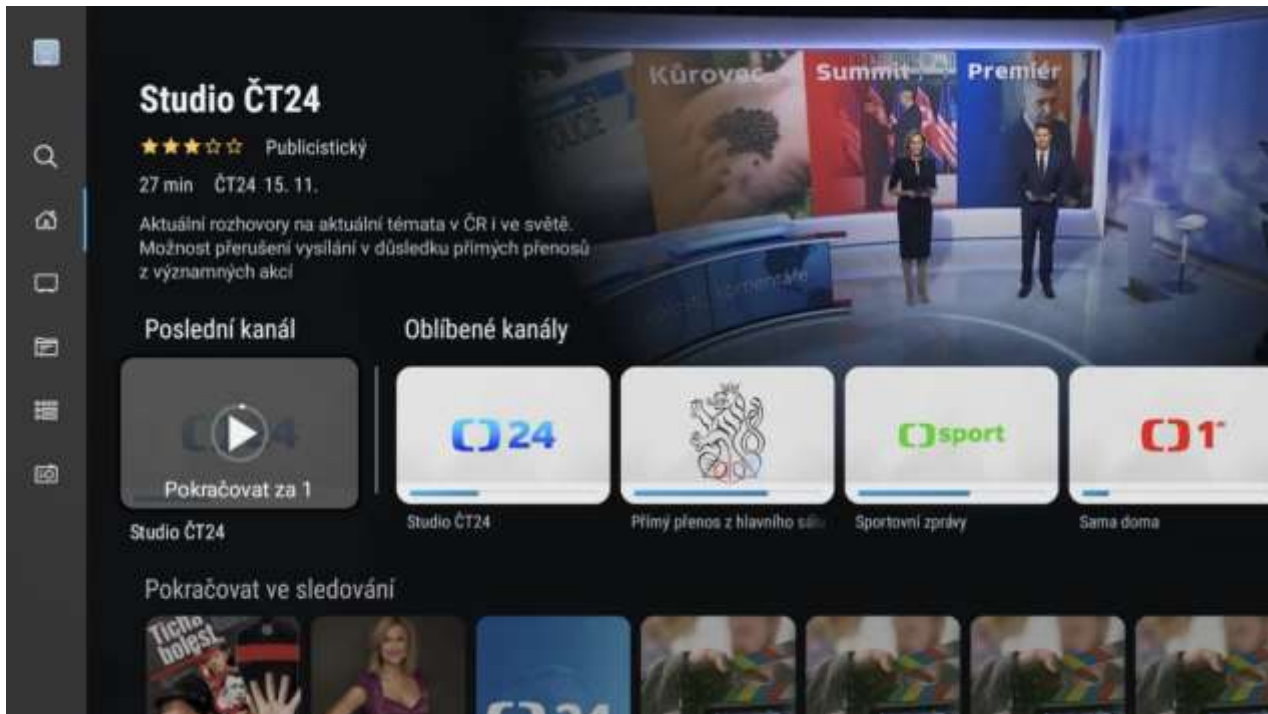

Menu aplikace vyvoláte šipkou **zpět** na dálkovém ovladači.

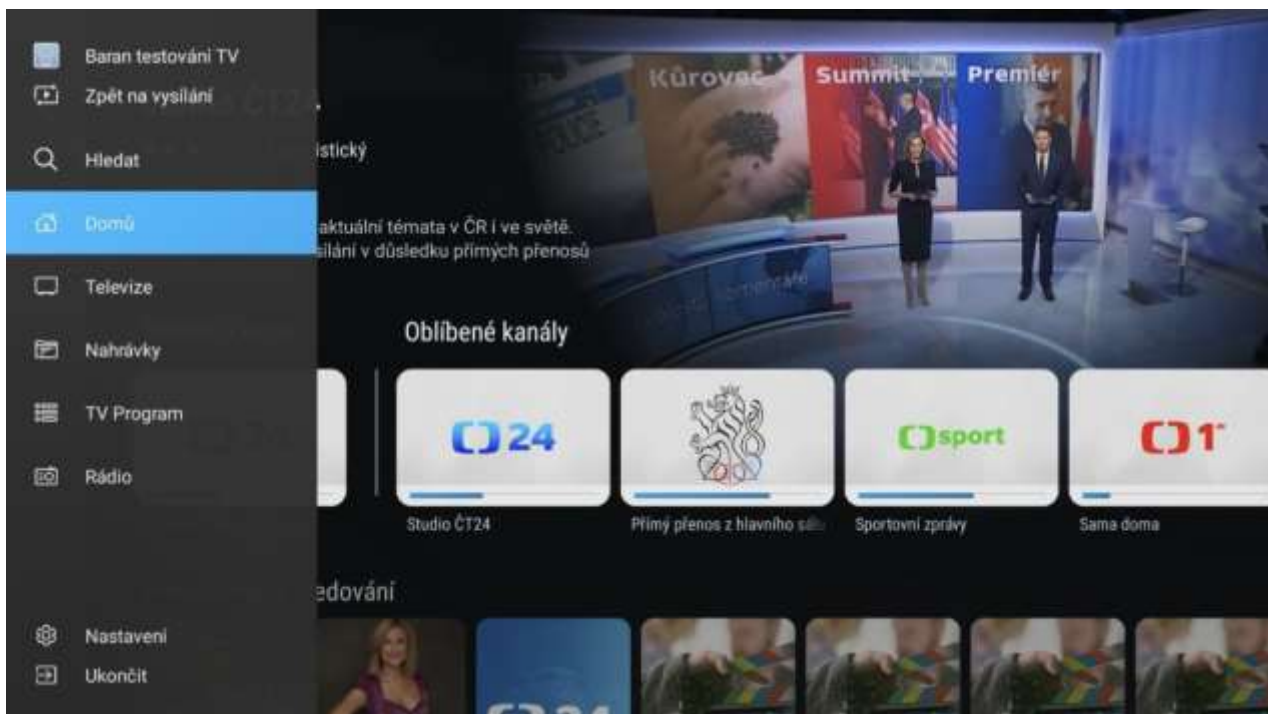

Jednotlivé sekce v **Menu**:

- **Hledat** – umožňuje vyhledávání TV stanic, případně TV pořadu dle názvu.

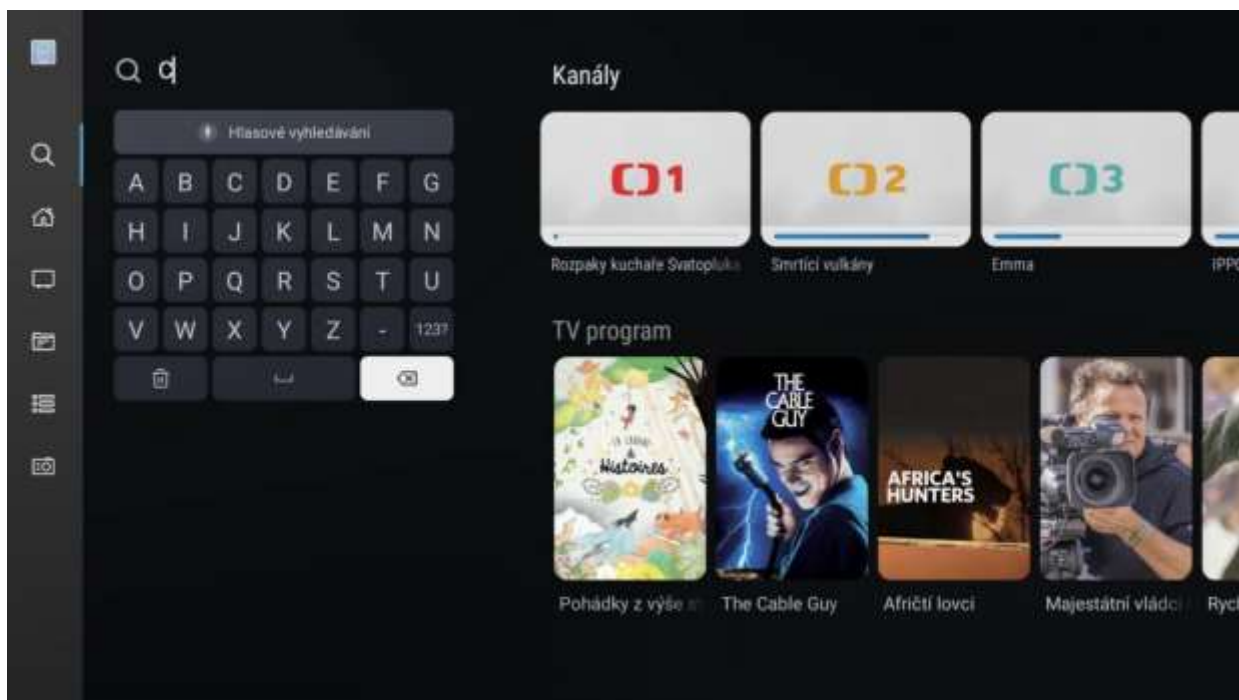

- **Domů** – hlavní obrazovka aplikace, která se zobrazí po spuštění
- **Televize** – rychlý seznam TV stanic

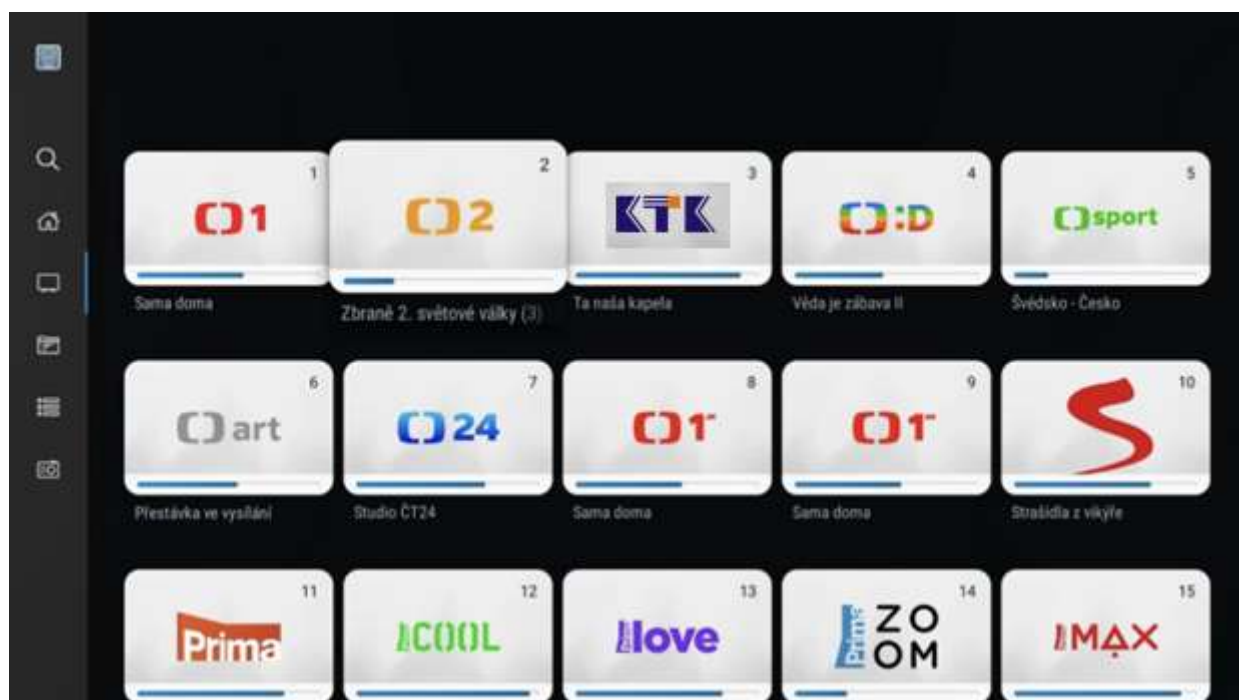

- **Nahrávky** – sekce, kde jsou uloženy nahrávky, které jste si sami zaznamenali.



- **TV Program** – elektronický průvodce EPG. Více v sekci EPG.
- **Rádio** – zobrazí seznam dostupných rádiových stanic.

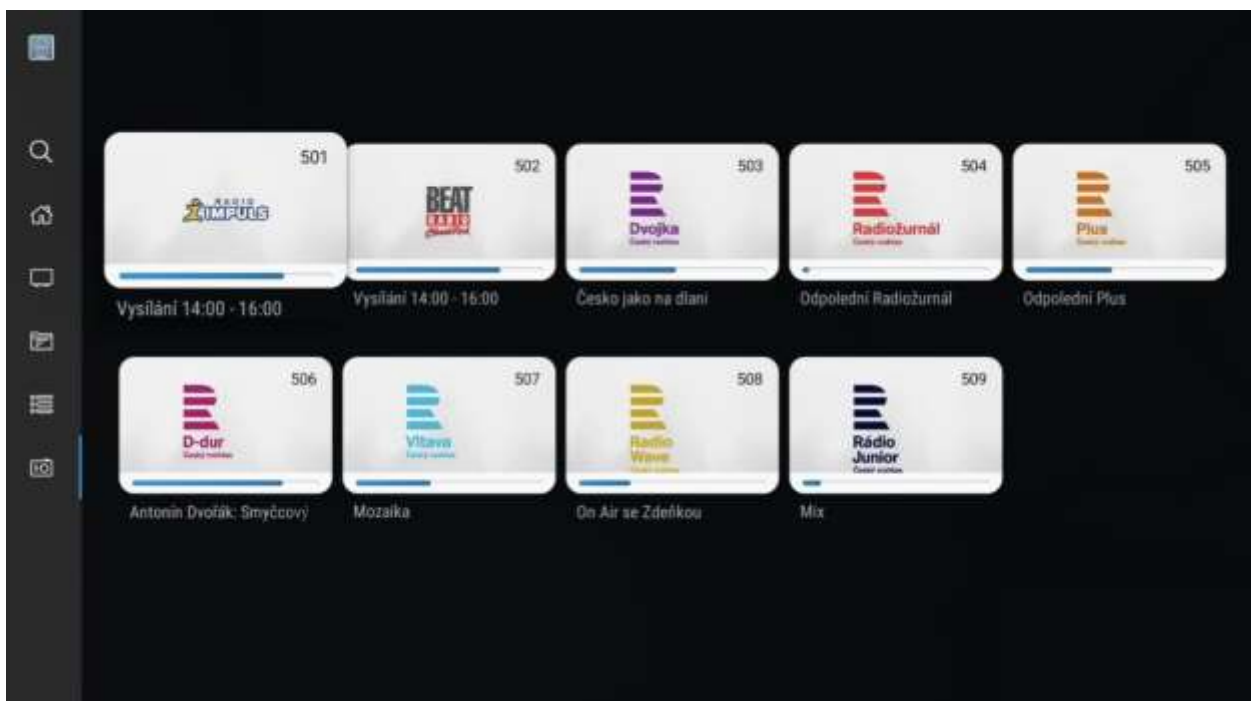

- **Nastavení** – umožňuje nastavení aplikace, řazení TV stanic a další. Více informací v sekci nastavení.

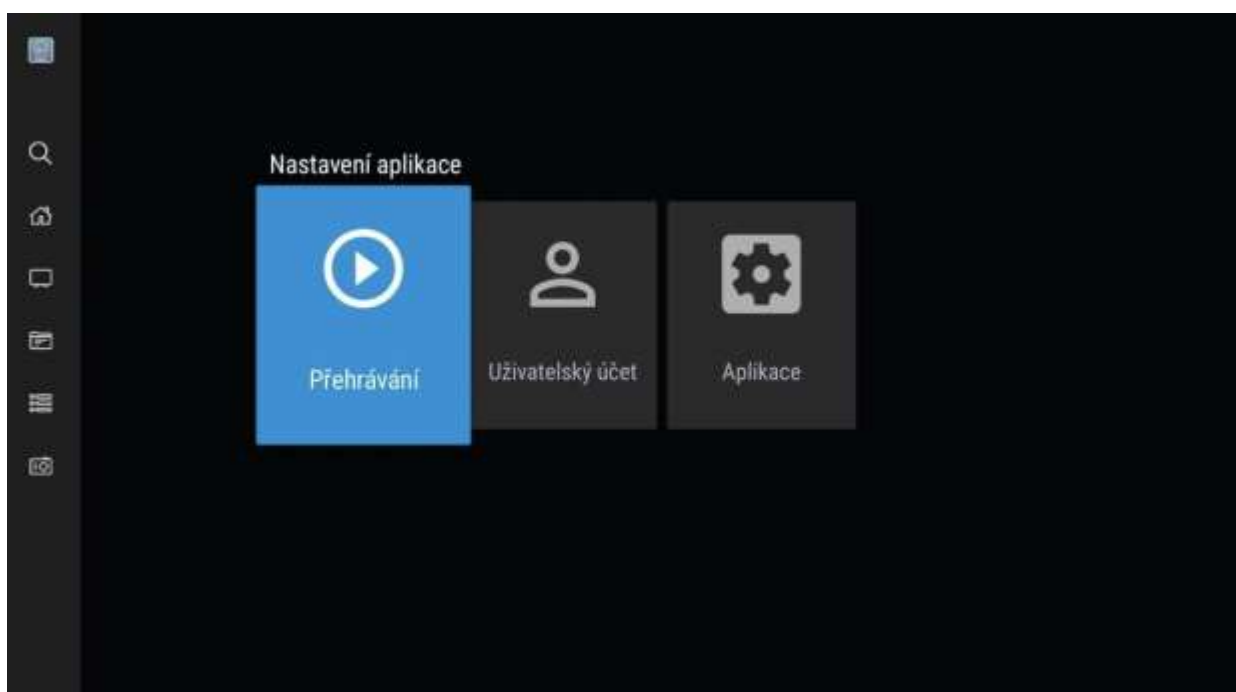

8. Přehrávání pořadů na ModernTV

Stisknutím tlačítek vlevo či vpravo na středovém tlačítku aktivujete časovou osu, kde držením posouváte vysílání po časové ose do místa, které preferujete.



Stisknutí tlačítka pauzy přehrávaný pořad pozastaví.



Další tlačítka umožní nahrání pořadu, spuštění od začátku, návrat do živého vysílání TV stanice, či zapnutí titulků a jazykového výstupu.



Stisknutím tlačítka dolů na středovém tlačítku DO se dostanete do sekce možnosti rychlého spuštění předcházejícího, případně následujícího pořadu.



Stisknutím středového tlačítka při zobrazení rychlého spuštění pořadů dané stanice se dostanete do sekce informace o pořadu.



Stisknutím tlačítka nahoru na středovém tlačítku dálkového ovladače se dostanete do sekce rychlé volby TV stanic.



9. Využití průvodce EPG

Elektronický programový průvodce (Electronic Programme Guide / **EPG**) slouží k přehlednému zobrazení vysílání jednotlivých TV stanic. Posunem doleva a doprava se můžete pohybovat po časové ose

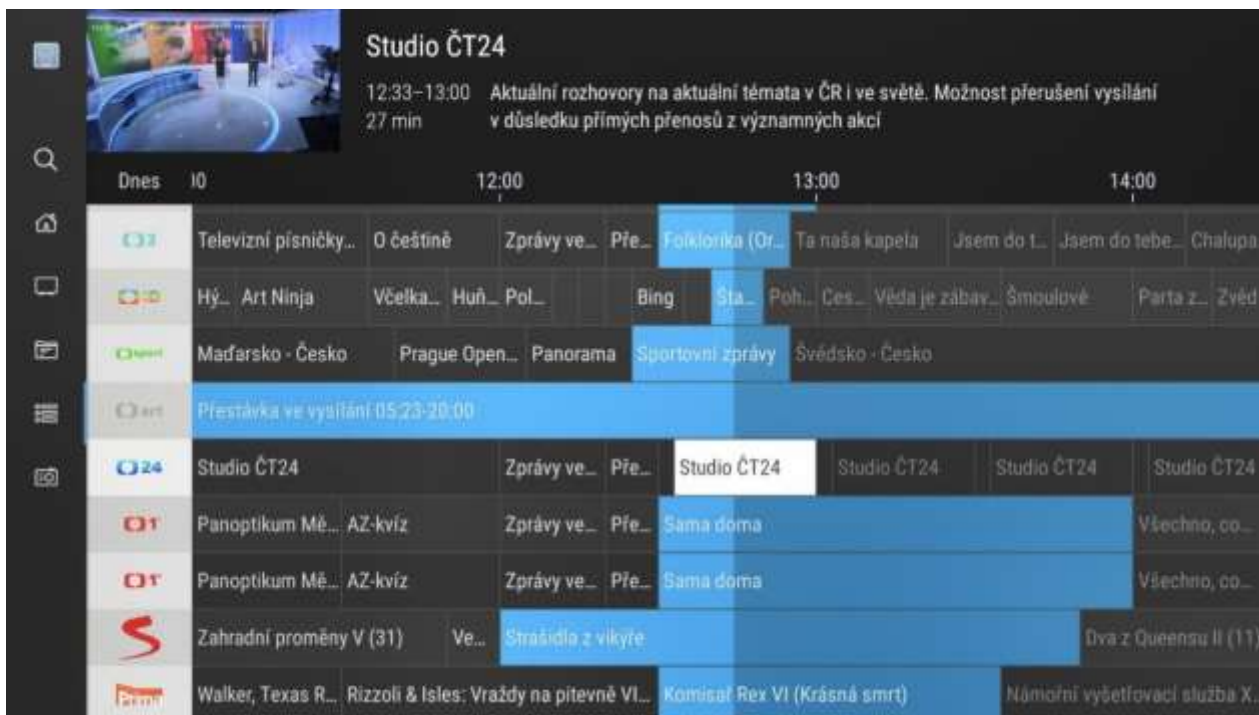

Přidržením středového tlačítka si můžete aktivovat kalendář pro rychlou volbu požadovaného dne.

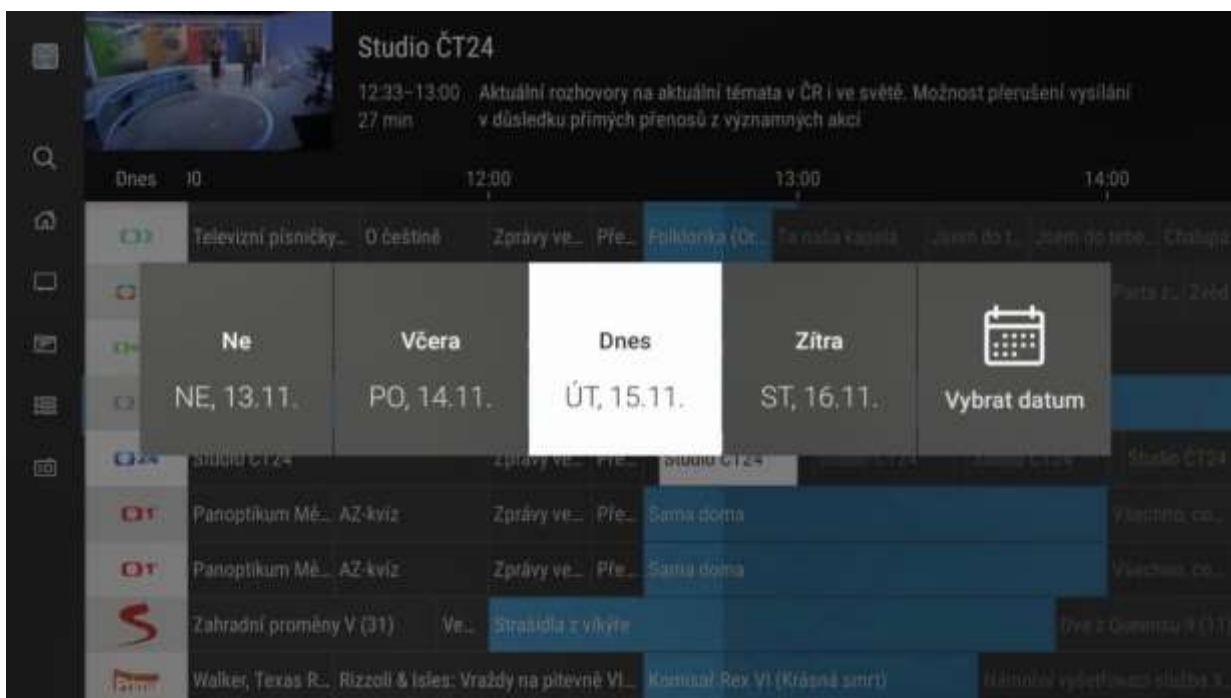

Jakmile si najdete požadovaný pořad, stiskněte středové tlačítko, kde naleznete další možnosti, co lze s daným TV pořadem provést. Máte zde možnost přehrát, v případě rozsledovaného pořadu spuštění od začátku, dále si můžete pořad nahrát, případně zobrazit další epizody v případě seriálu či opakovaného pořadu. Rovněž zde můžete získat i podrobnější informace o pořadu.

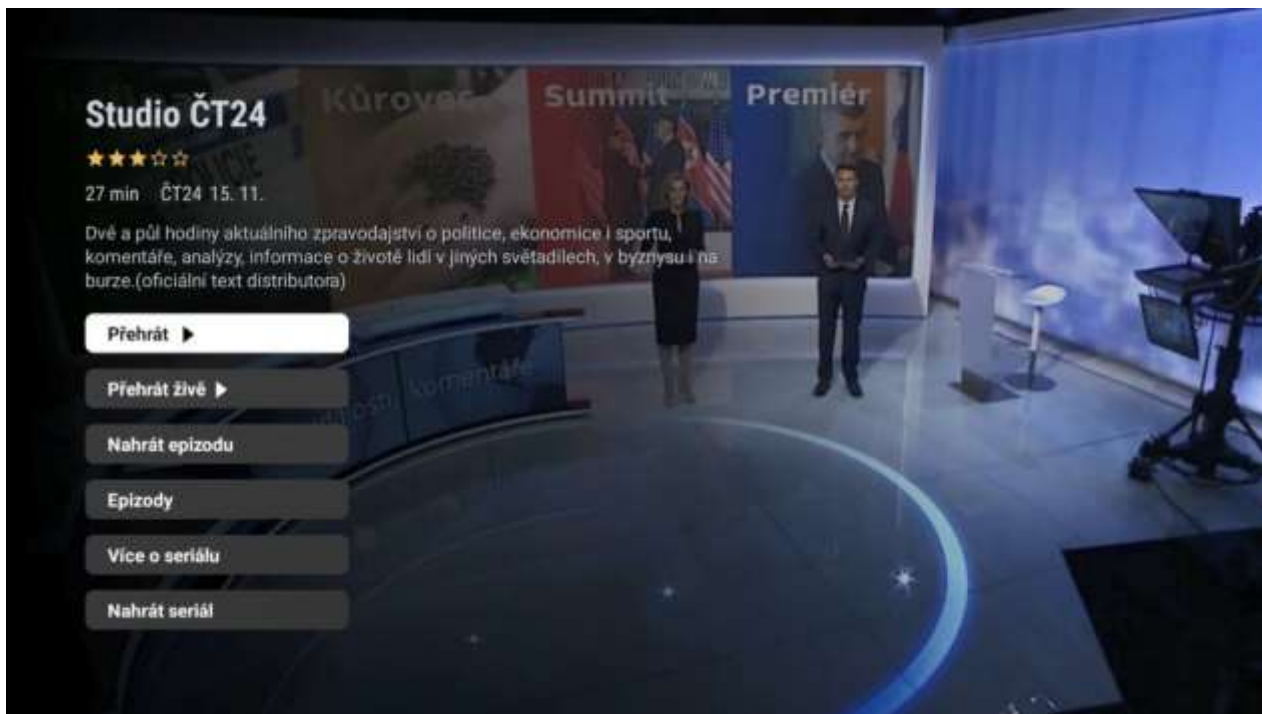

Výběr epizod zvoleného pořadu.



10. Sekce Nastavení

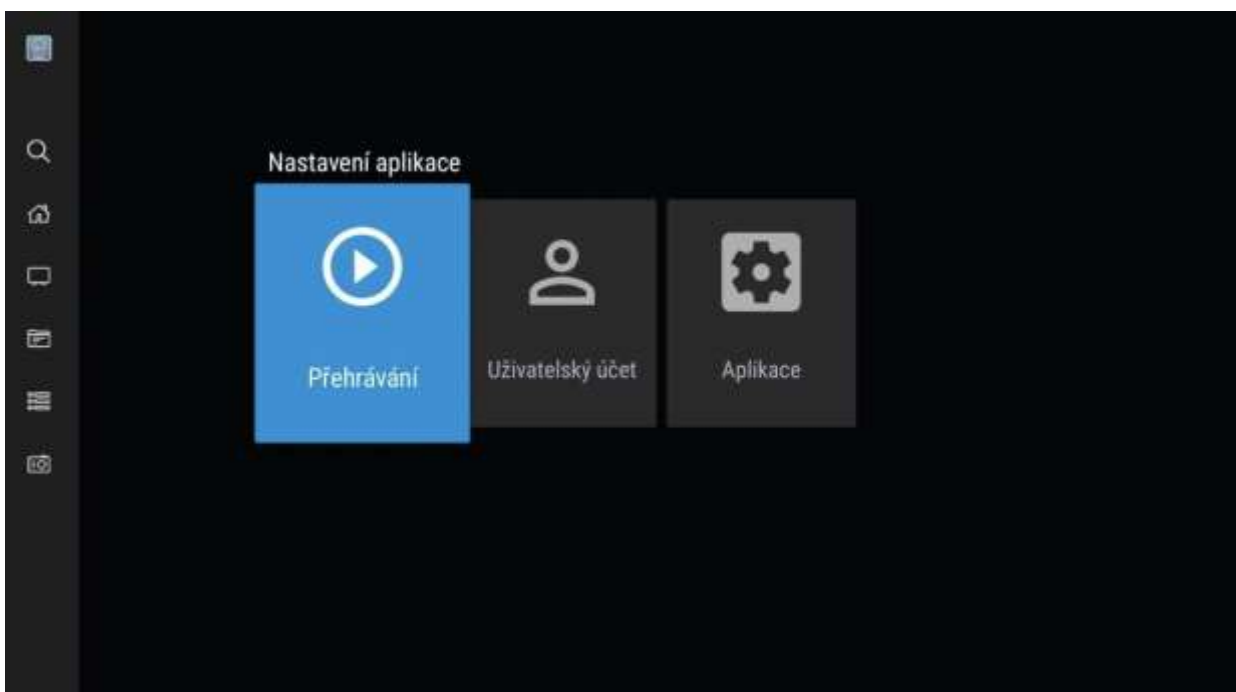

Přehrávání – v této části si můžete nastavit:

- Kvalitu videa – základní, vysoké, maximální
- Video formát – HEVC (H.265) kodek, H.264 kodek
- Automatické vypnutí přehrávání – od nikdy po 8 hodin
- Výchozí jazyk přehrávání
- Barvu titulků
- Velikost písma titulků od M po XXL
- Barva pozadí titulků
- Pozici umístění titulků

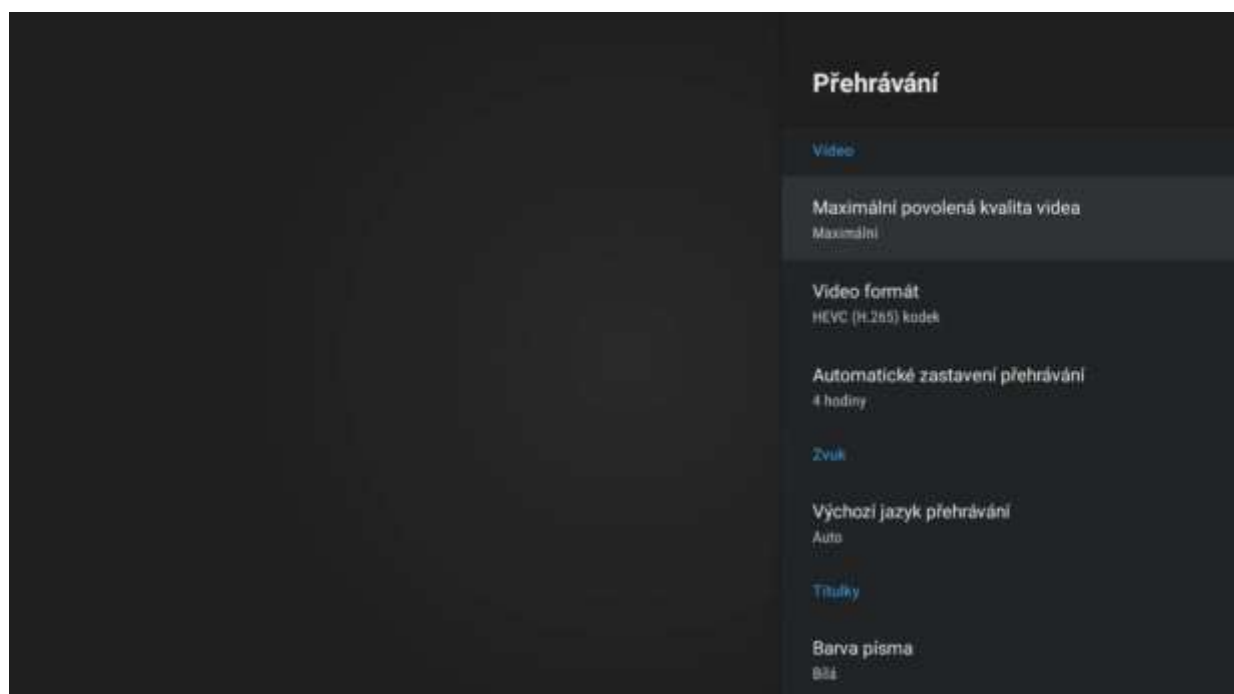

Uživatelský účet – v této části si můžete nastavit:

- Zobrazí ID uživatele
- Odpárování zařízení
- Seřazení TV kanálů
- Seřazení rádií

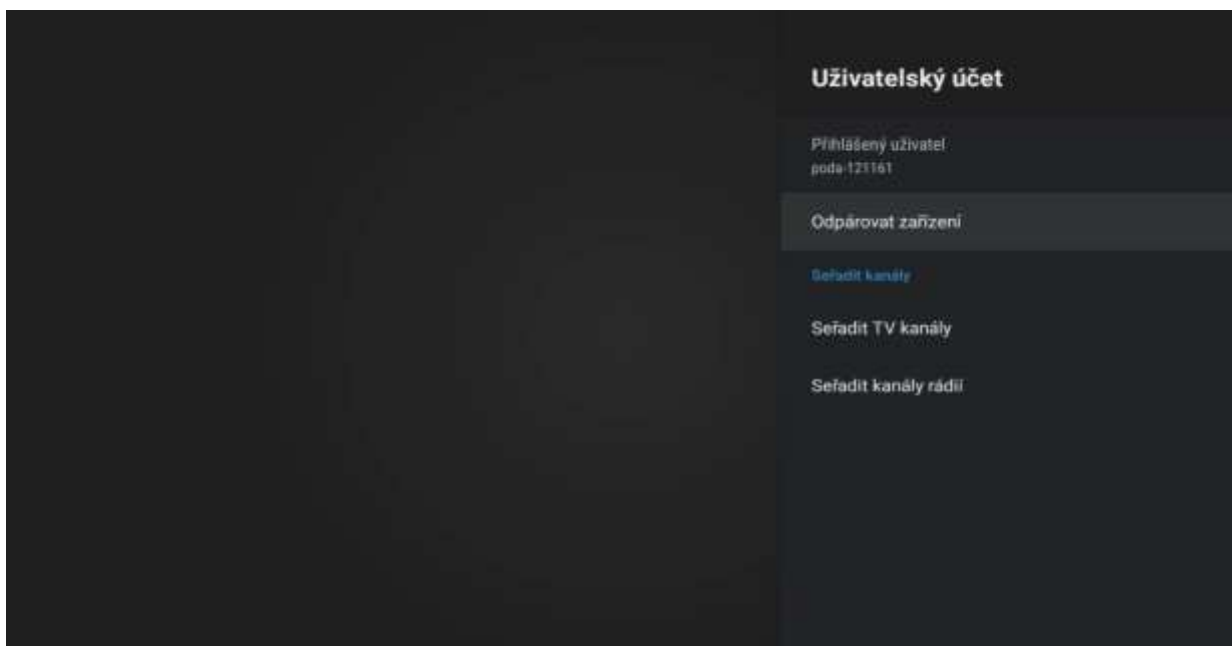

Seřazení televizních kanálů i rádiových stanic provedete s n a d n ě j i ve svém profilu přetažením dlaždic na požadovanou pozici ve Vašem počítači. Nezapomeňte -> Uložit pořadí

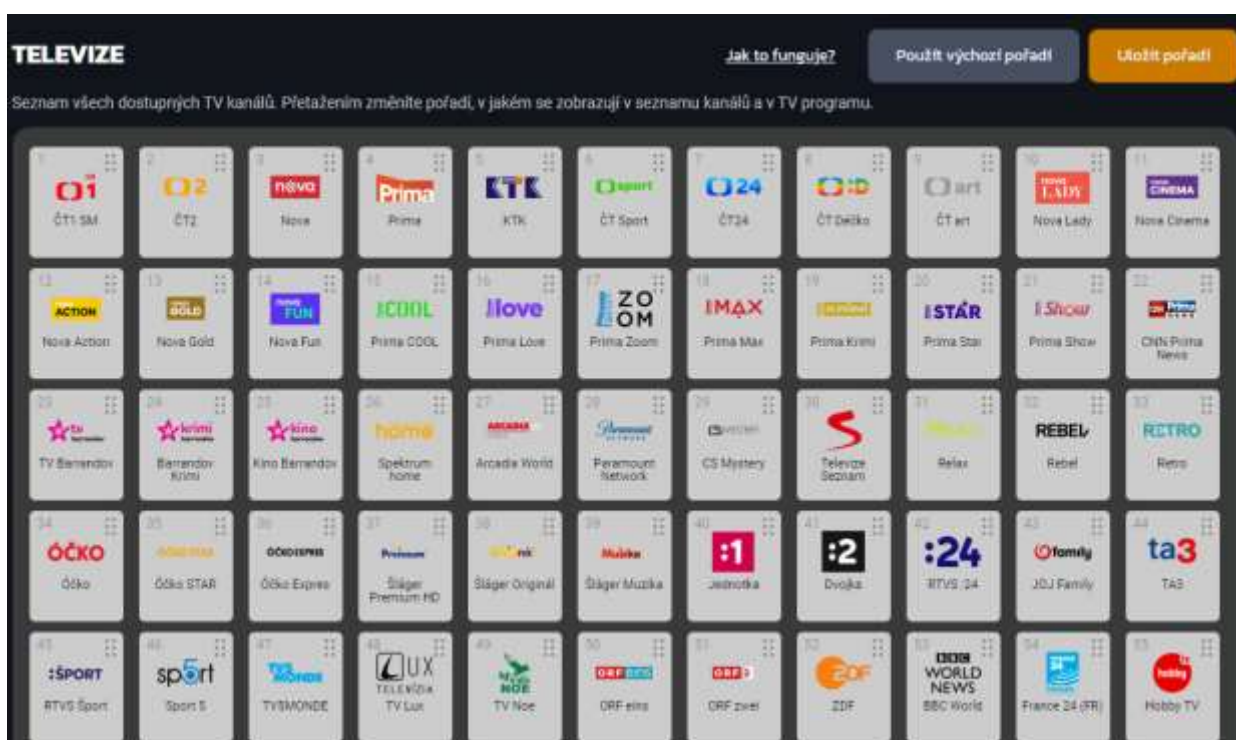

Aplikace – v této části si můžete nastavit:

- Jazyk – volba jazyka aplikace
- Technické informace – zde jsou informace o verzi aplikace, ID uživatele, nastaveného formátu videa, typ zařízení, operační systém, IP adresa, typ připojení a MAC adresa

